

Pfosten:

1. Pfosten aus der Box nehmen und FüÙe ausklappen.
2. Im Abstand von ca. 1,2 m in beliebigem Winkel zueinander aufstellen.

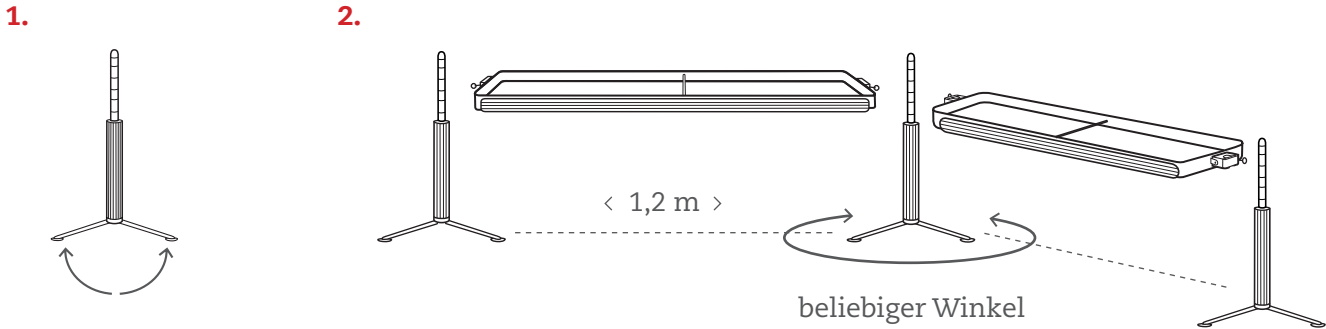

Flügel:

Flügel in gewünschter Höhe zwischen zwei Pfosten befestigen:

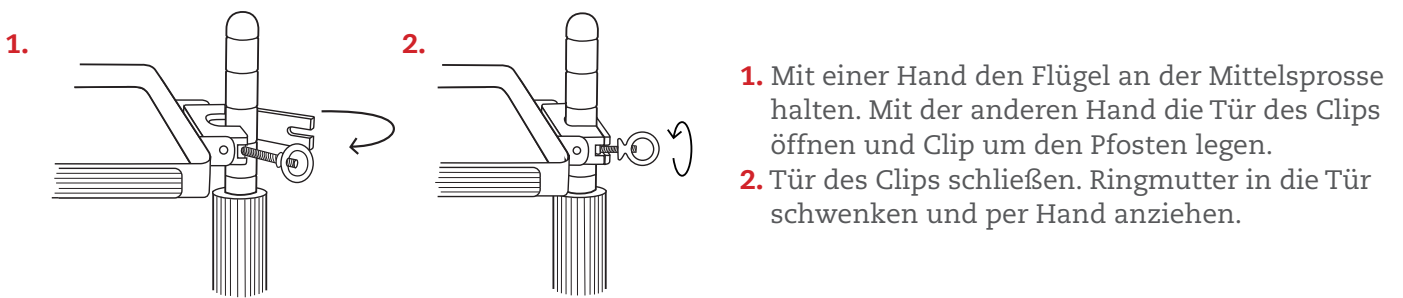

Glasschalen:

1. Flügel als schiefe Ebene montieren.
2. Edelstahl-Bügel in die Lochpaare der Holzblenden einstecken. Benutzen Sie, vom unteren Ende des Flügels aus gesehen, Lochpaare 1, 3 und 5.
3. Die Glasschalen auflegen. Jede Glasschale liegt an 3 Punkten auf.

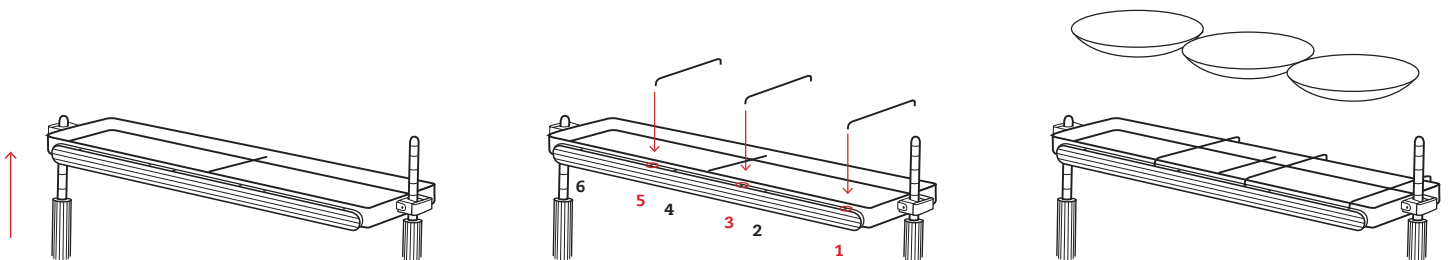

Chafing-Dishes und Tischplatten:



Box packen

1. Ebene / Grund:
2 x Pfostentablett

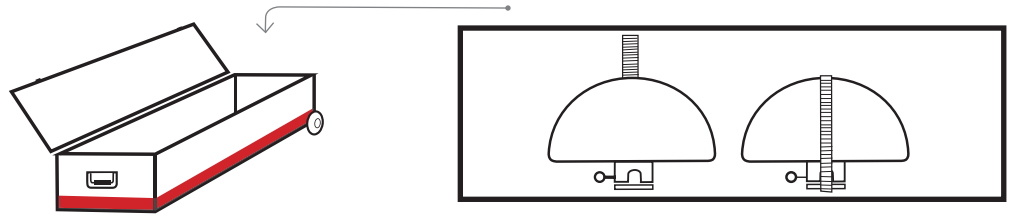

2. Ebene / untere Mitte:
2 x Flügel

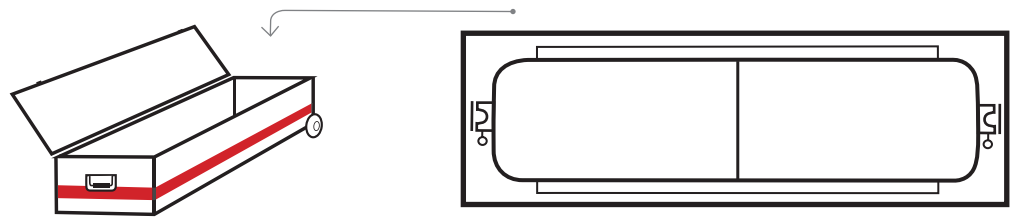

3. Ebene / obere Mitte:
2 x Tischplatte

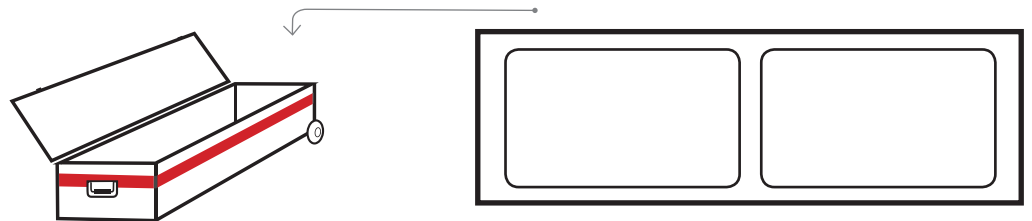

4. Ebene / Top:
3 x Pfosten

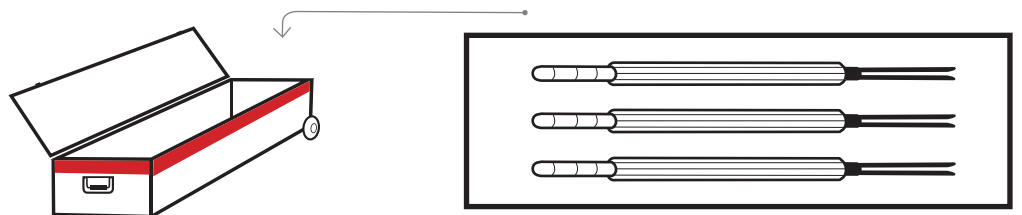

5. Täschchen:
6 x Edelstahlbügel
2 x Kabelclip

